

Инструкция по монтажу ГТА-150 (треугольное грильято)

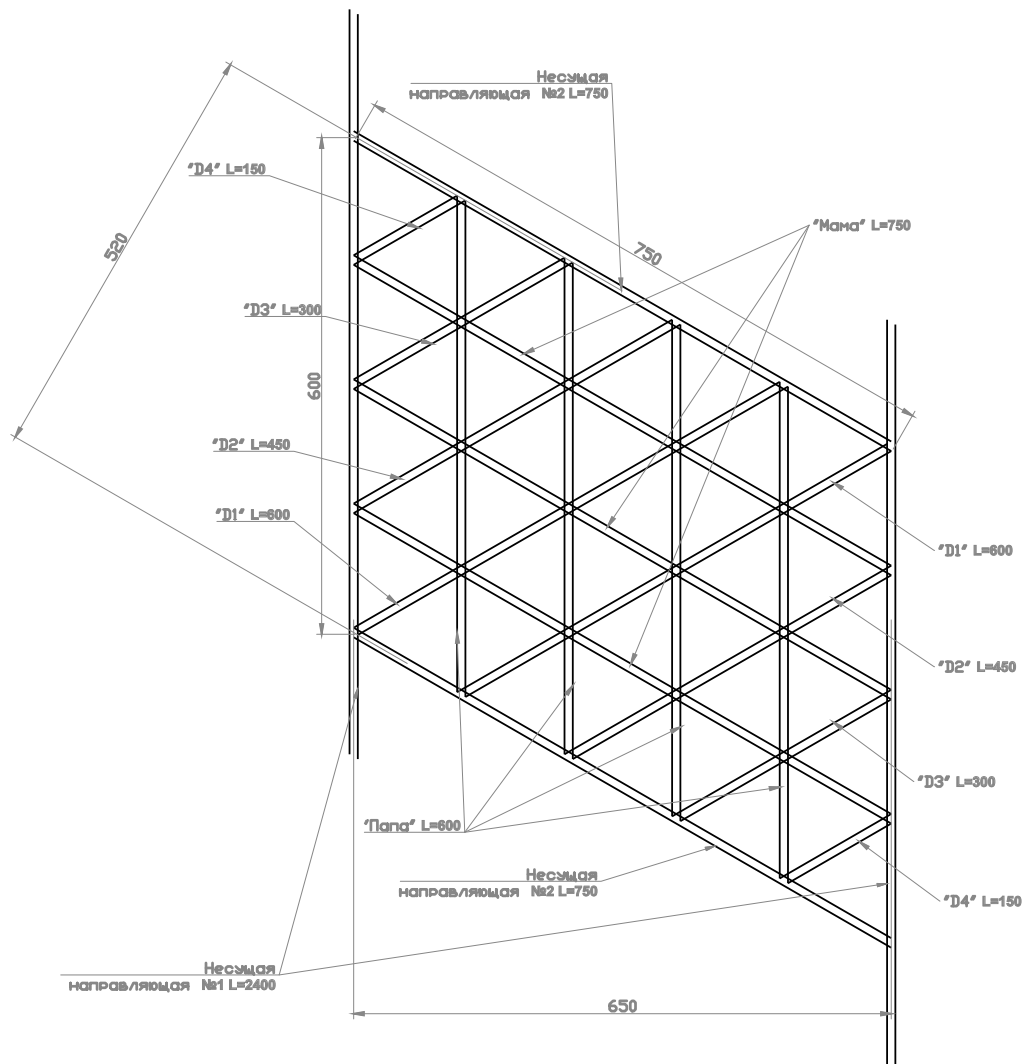

Этап №1

Разложить рейки «мама» как показано на схеме.

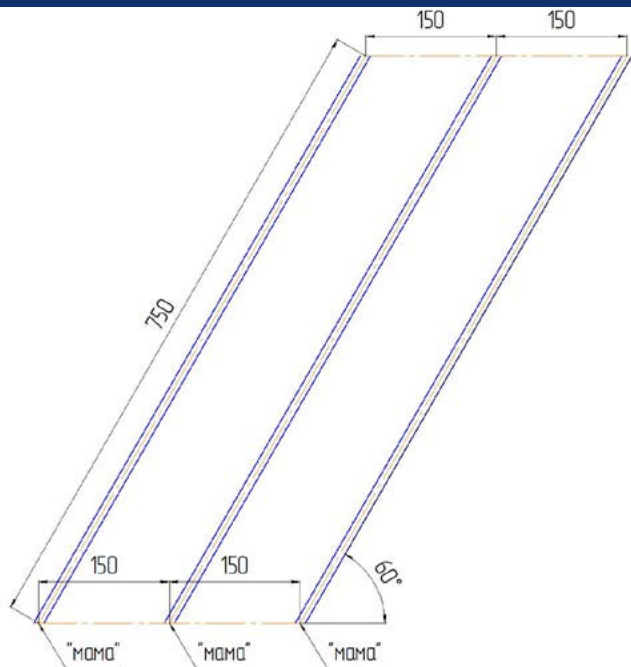

Этап №2

Собрать до «щелчка» рейки «папа» с рейками «мама» в решётку как показано на схеме. Сборку производить по порядку в соответствии с нумерацией, начиная от центра к периферии.

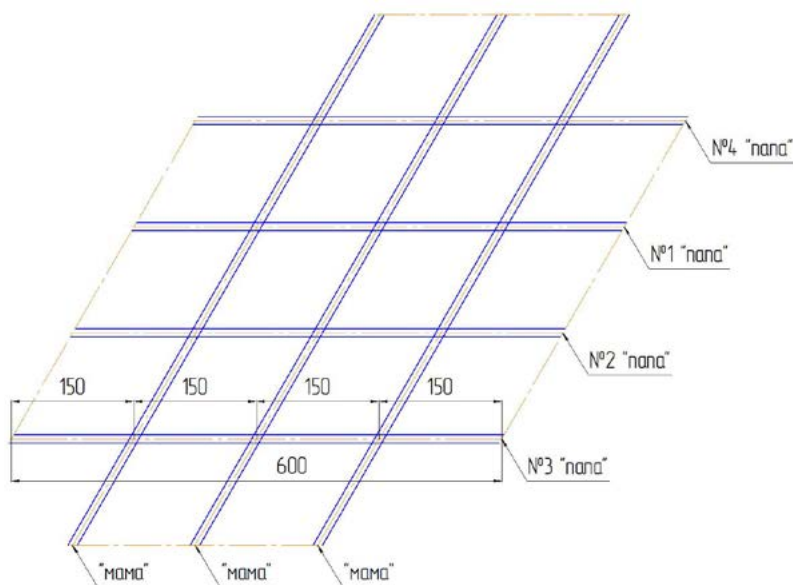

Этап №3

Собрать до «щелчка» рейки диагонального элемента «D1» L=600 мм с рейками «папа» и «мама» в решётку как показано на схеме. Рейки монтировать с расположением короткого «зуба» к центру, а длинного «зуба» к периферии решётки.

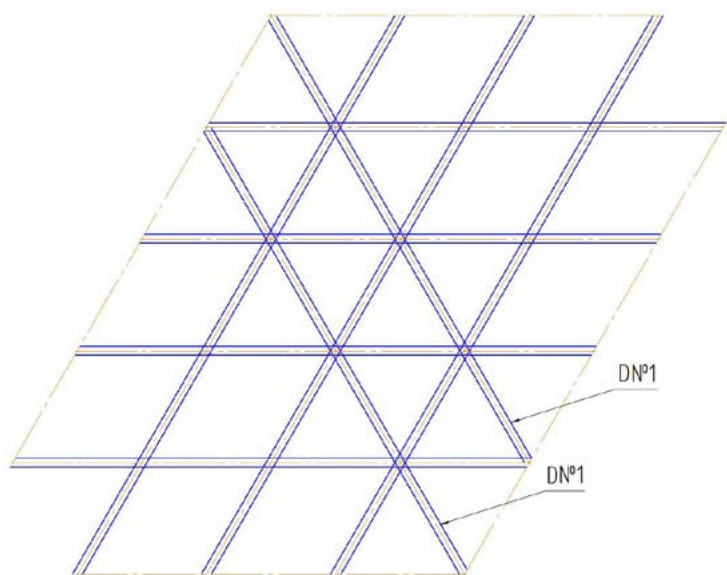

Этап №4

Собрать до «щелчка» рейки диагонального элемента «D2» L=450 мм с рейками «папа» и «мама» в решётку как показано на схеме. Рейки монтировать с расположением короткого «зуба» к центру, а длинного «зуба» к периферии решётки.

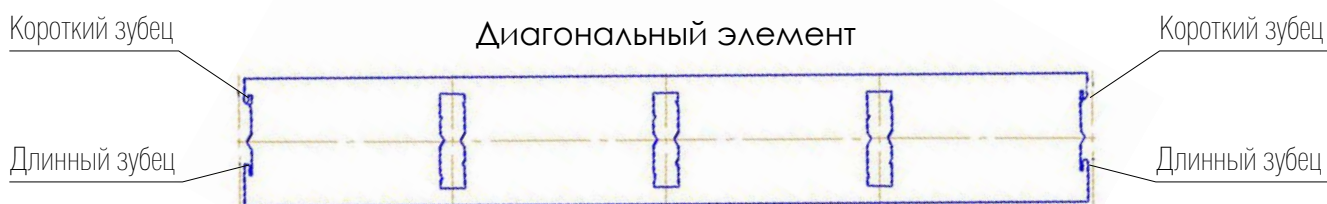
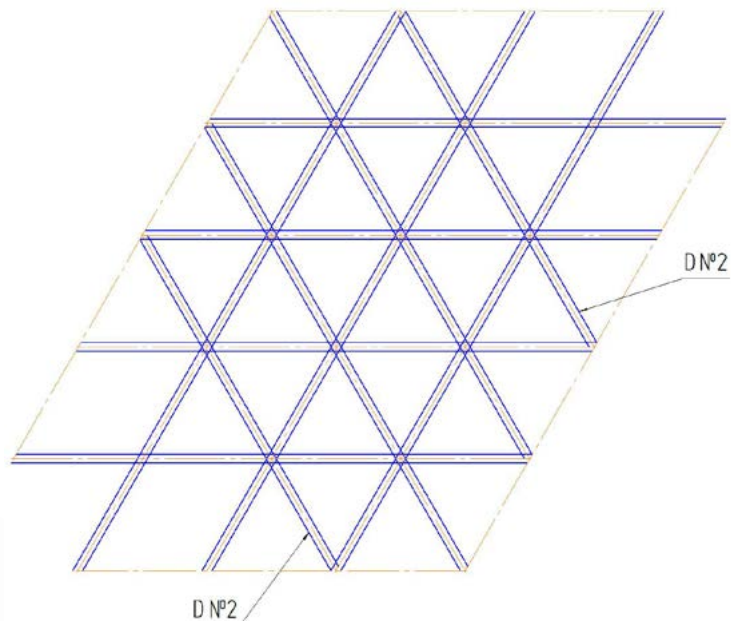

Этап №5

Собрать до «щелчка» рейки диагонального элемента «D3» L=300 мм с рейками «папа» и «мама» в решётку как показано на схеме. Рейки монтировать с расположением короткого «зуба» к центру, а длинного «зуба» к периферии решётки.

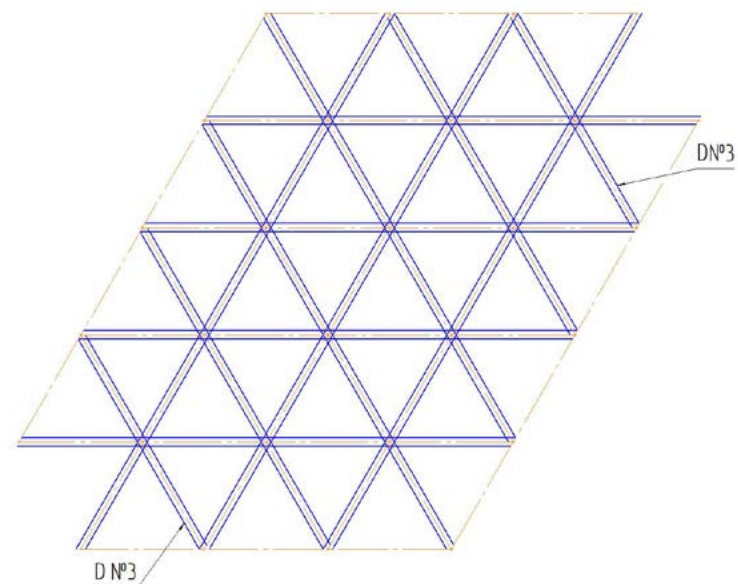

Этап №6

Собрать до «щелчка» рейки диагонального элемента «D4» L=150 мм с рейками «папа» и «мама» в решётку как показано на схеме. Рейки монтировать с расположением короткого «зуба» к центру, а длинного «зуба» к периферии решётки.

